

CARRY FREE® 01-103
2WAY ウエストベルトキャリー
取扱説明書

お子様の安全のため、ご使用前にこの取扱説明書を必ずお読みください。
取扱説明書は大切に保管してください。

適応月齢 首がすわって(4ヶ月)～36ヶ月(15kg)まで

< 対面抱き >



首がすわって(4ヶ月)
～24ヶ月くらいまで

< おんぶ >



首がすわって(4ヶ月)
～36ヶ月くらいまで



フロントスタイル



警告 必ずお読みください

- 落下の危険性● お子様が開口部から落下する恐れがありますので身体を傾ける（前かがみ）際はお子様を手で支え、頭が下向きにならないよう膝を曲げてください。調節具は確実に留め、お子様の体型に合わせて調節してください。おんぶや抱っこの場合、大きく前かがみしないでください。お子様が滑り落ちる可能性があります。
- 窒息の危険性● お子様の状態に注意しながら使用し、気道をふさぐことのないようご注意ください。

装着脱時の注意

製品の着脱は必ず安全な場所で、座った状態（低い体勢）で行ってください。おんぶの際は特にご注意ください。また、介添えしていただくより安全です。お子様が落下する恐れがありますので、各部のバックルがしっかりと留められている事を確かめてください。ショルダーベルトが肩から外れやすくなりますので、必ずブリッジベルトを留めてください。セーフティーベルトは安全のため必ずしっかりとお子様の体型に合わせて留めてください。ご使用前に調節具が破損したり、生地や糸にほつれ、やぶれ、傷などがないか点検し、それらが1箇所でも生じた場合はケガや誤飲の恐れがありますので絶対に使用しないでください。また、装着後も調節具やテープに緩みがないかお確かめください。抱っこでの歩行の際はお子様の頭で前方や足下の視界が妨げられないようご注意ください。

使用上の注意

バックルの開口部にお子様の指や手を入れないようご注意ください。すき間に指が入って抜けなくなったり、障害の危険性があります。ベルト先端の三つ折りは、ほどいたり切り落としたりしないでください。製品を使わない時はバックルをはめ込んだ状態で、お子様の手の届かないところで保管してください。この製品は長いベルトを使用している為、誤ってベルトが巻きつくなど窒息の恐れがありますので、お子様が引っ張ったり、振り回すなどしないよう十分にご注意ください。お子様の身体に思わぬ負担をかけたり怪我につながる恐れがありますので、ポケット部分に硬い物や鋭利な物を入れないでください。授乳後30分以内のご使用はお子様のお腹を圧迫するなどの負担をかける恐れがありますのでお控えください。連続して使用する場合はお子様の体調の変化や装着状況を確認する必要がありますため、2時間以上のご使用はお控えください。体調がすぐれない時や、身体に痛みを感じた場合はご使用をおやめください。製品を使用する際は火傷や怪我を負う可能性がありますので、お子様の安全の為にお控えください。自転車やプランコなどの乗り物に乗ったり、両手の自由を奪われるような動作は絶対におやめください。部材の一部にナイロン素材を使用しています。

対面抱きの仕方

首がすわって(4か月)～24か月(13kg)まで

1 本体を保護者が装着します。

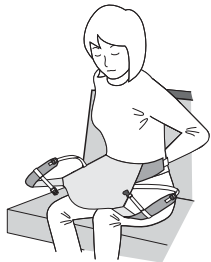

・イスなどに座り、製品の内側を上にしてひざの上に乗せてウエストベルトを留め、体型に合わせて長さを調節します。

※イラストは、フードを外しています。

2 お子様を抱っこします。

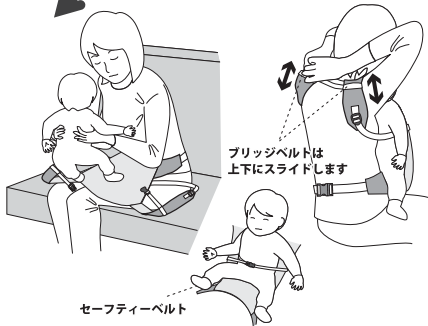

セーフティーベルト

・お子様を向かい合うようにのせてセーフティーベルトを留め、体型に合わせて長さを調節します。
・ショルダーベルトを両腕に通し、首のうしろでブリッジベルトを留めます。

3へ

対面抱き・おんぶ共通

3 ベストポジションをみつけます。

- ・お子様が密着するようにショルダーベルトの長さを調節します。
- ・ウエストベルトは水平に巻きつけます。(お子様が保護者のおへそより上の位置になるように)
- ・鏡などでお子様の足が折れ曲がったり、腕を出す位置が間違っていないか確認します。

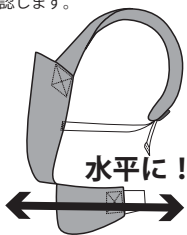

水平に!

位置を確認



お子様の腕は出してもしまってもOK!



対面抱き・おんぶ共通

4 フードをつけてお子様をガードします。



- ・ポケットから出るフードは、お子様を日差しや外気から守ります。
- ・スナップファスナーをパチッと留めるだけの簡単装着!

お子様を降ろす際は手順を逆におこなってください

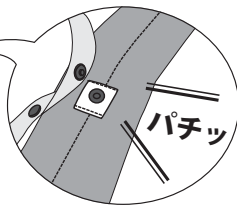

パチッ

3へ

おんぶの仕方

首がすわって(4か月)～36か月(15kg)まで

1 お子様をセットします。

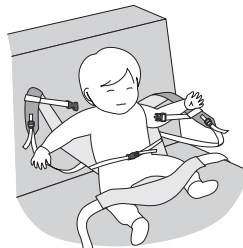

・製品の内側を上にしてイスなどにもたせかけ、ウエストベルトをまたぐようにお子様を上に乗せさせます。
・セーフティーベルトをお子様のお腹の前で留め、体型に合わせて長さを調節します。

2 保護者が装着します。



下を向きすぎないように注意!

ブリッジベルトは上下にスライドします。
※必ず低い体勢で行ってください。

・お子様に背中を向け、ウエストベルトを留め、体型に合わせて長さを調節します。
・ショルダーベルトを両肩にかけ、お子様を背中に乗せるように前傾姿勢になります。
・その体勢のままブリッジベルトを胸の前で留め、長さを調節します。

3へ

各部の名称

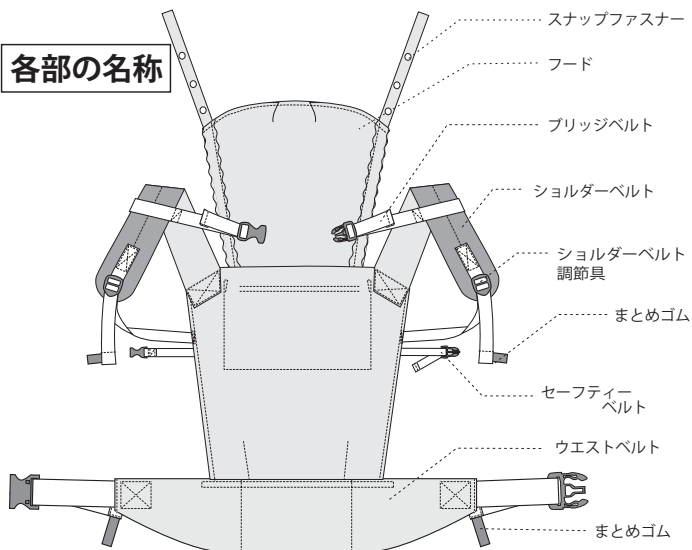

各ベルトの調節方法

<ベルトを短くする時>



<ベルトを長くする時>

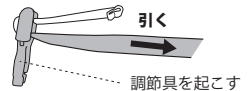

ポケット まとめゴム

まとめゴム

※余ったテープをまとめます。まとめない場合もゴムをテープの先端にくくりつけてください。

バックルの操作方法

<外す時>

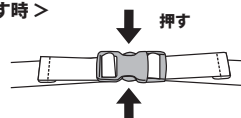

<付ける時>

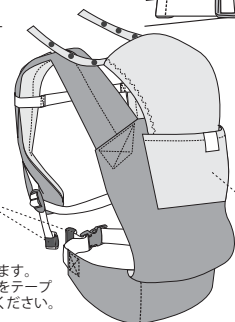

ポケット

赤ちゃんのために

当社製品に限らず、おんぶや抱っこの場合には股関節脱臼の予防に効果があるとされるコアラ抱き[※](赤ちゃんの脚がM字に開脚した姿勢)をおすすめしております。当製品も赤ちゃんの股がしっかりと開くように設計されておりますので、無理に脚を下に伸ばした姿勢での使用はおやめください。また、使い始めの製品においては生地生産過程により多少のゴワツキが生じる場合があります。敏感肌やアレルギー体質の赤ちゃんにはコアラ抱きの際に膝の裏側などに負担[※]をかける場合もありますので、丈の長い服を着せたり、ガーゼなどの柔らかい布を当てるなどの配慮をお願い致します。

※日本小児整形外科学会 日本小児股関節研究会より
※赤ちゃんの体型や体調により異なります。

赤ちゃんの脚の様子

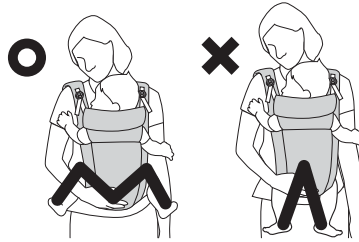

お手入れ方法

洗濯機、脱水機、乾燥機はバックル破損の原因となりますので使用しないでください。

- ・水またはぬるま湯で押し洗いしてください。
- ・漂白剤のご使用はおやめください。
- ・蛍光剤入りの洗剤は移染の恐れがありますので使用しないでください。
- ・色落ちすることがありますので、他のものとは別に洗ってください。

※現在の染色技術では、汗や摩擦による多少の脱色や移染は避けられませんのであらかじめご了承ください。特に、濃色の場合には十分にご注意ください。

製品保証について

材質・部材は十分に選別しておりますが、経時劣化は避けられません。使用頻度にもよりますが、**ご購入から約3年を耐用年数としてお考えください。**取扱説明書なしで第三者に譲ったり、貸したりしないでください。また、取扱説明書や注意事項を読まずに使用された場合には賠償責任保険が適用されない事もありますのであらかじめご注意ください。



SGマークとは、製品の不具合によって発生した人身事故に対する補償制度の事です。

- ※ 外装の素材はポリプロピレンです。お子様が滑ってケガをしたり、頭や顔にかぶって窒息する恐れがございますので、取り扱いにご注意ください。
- ※ 廃棄の仕方/各地方公共団体の廃棄区分に従って捨ててください。

- ・予告なしに多少の仕様が変わる事があります。
- ・製品には万全を期しておりますが、万一異常が認められましたら直接販売店、または下記にご連絡ください。

EIGHTEX

www.eightex.co.jp

日本エイテックス株式会社

〒102-0082 東京都千代田区一番町15-8

TEL 03-3264-1011



取扱説明書